

EN DE FR NL ES PT IT PL SE DK

TONE	TONE TYPE	TONE DESCRIPTION/ APPLICATION Tones are only certified @highest volume adjustment	DIP SWITCH	2nd	dBA @ 1m	mA
			1 - 2 - 3 - 4 - 5			
1.	—	970Hz	0 - 0 - 0 - 0 - 0	18	99	17
2.	□	800Hz/970Hz @ 2Hz	0 - 0 - 0 - 0 - 1	1	100	16
3.	▲	800Hz - 970Hz @ 1Hz	0 - 0 - 0 - 1 - 0	1	100	16
4.	- - -	970Hz 1s OFF/1s ON	0 - 0 - 0 - 1 - 1	1	99	10
5.	□	970Hz, 0.5s/ 630Hz, 0.5s	0 - 0 - 1 - 0 - 0	4	99	15
6.	□	554Hz, 0.1s/ 440Hz, 0.4s (AFNOR NF S 32 001)	0 - 0 - 1 - 0 - 1	1	97	9
7.	▲	500 - 1200Hz, 3.5s/ 0.5s OFF (NEN 2575:2000 Dutch Slow Whoop)	0 - 0 - 1 - 1 - 0	1	99	12
8.	- - -	420Hz 0.6s ON/0.6s OFF (Australia AS1670 Alert tone)	0 - 0 - 1 - 1 - 1	9	96	5
9.	▲	1000 - 2500Hz, 0.5s/ 0.5s OFF x 3/1.5s OFF (AS1670 Evacuation)	0 - 1 - 0 - 0 - 0	1	104	10
10.	□	550Hz/440Hz @ 0.5Hz	0 - 1 - 0 - 0 - 1	19	97	10
11.	- - -	970Hz, 0.5s ON/0.5s OFF x 3/ 1.5s OFF (ISO 8201)	0 - 1 - 0 - 1 - 0	1	98	8
12.	- - -	2850Hz, 0.5s ON/0.5s OFF x 3/1.5s OFF (ISO 8201)	0 - 1 - 0 - 1 - 1	1	94	17
13.	▲	1200Hz - 500Hz @ 1Hz (DIN 33 404)	0 - 1 - 1 - 0 - 0	1	99	13
14.	—	400Hz	0 - 1 - 1 - 0 - 1	18	95	9
15.	□	550Hz, 0.7s/1000Hz, 0.33s	0 - 1 - 1 - 1 - 0	1	98	13
16.	▲	1500Hz - 2700Hz @ 3Hz	0 - 1 - 1 - 1 - 1	1	104	30
17.	—	750Hz	1 - 0 - 0 - 0 - 0	1	99	14
18.	—	2400Hz	1 - 0 - 0 - 0 - 1	1	106	41
19.	—	660Hz	1 - 0 - 0 - 1 - 0	18	96	13
20.	- - -	660Hz 1.8s ON/1.8s OFF	1 - 0 - 0 - 1 - 1	19	96	8
21.	- - -	660Hz 0.15s ON/0.15s OFF	1 - 0 - 1 - 0 - 0	19	96	7
22.	□	510Hz, 0.25s/ 610Hz, 0.25s	1 - 0 - 1 - 0 - 1	1	98	11
23.	□	800/1000Hz 0.5s each (1Hz)	1 - 0 - 1 - 1 - 0	1	100	17
24.	▲	250Hz - 1200Hz @ 12Hz	1 - 0 - 1 - 1 - 1	1	98	9
25.	▲	500Hz - 1200Hz @ 0.33Hz	1 - 1 - 0 - 0 - 0	1	99	14
26.	▲	2400Hz - 2900Hz @ 9Hz	1 - 1 - 0 - 0 - 1	18	101	36
27.	▲	2400Hz - 2900Hz @ 3Hz	1 - 1 - 0 - 1 - 0	18	104	36
28.	▲	500 - 1200Hz, 0.5s/ 0.5s OFF x 3/1.5s OFF (AS1670 Evacuation)	1 - 1 - 0 - 1 - 1	8	98	6
29.	▲	800Hz - 970Hz @ 9Hz	1 - 1 - 1 - 0 - 0	1	99	16
30.	▲	800Hz - 970Hz @ 3Hz	1 - 1 - 1 - 0 - 1	1	100	6
31.	- - -	800Hz, 0.25s ON/1s OFF	1 - 1 - 1 - 1 - 0	1	99	4
32.	▲	500Hz - 1200Hz, 3.75s/0.25s OFF (AS2220)	1 - 1 - 1 - 1 - 1	8	99	13

Type	CPR Reference
PSS-0084	Reference 2831-CPR-F1923
PSS-0089	Reference 2831-CPR-F1923

Technical Data Doc.18-186213 Fire Alarm Device - Sounder
Type A: For indoor use (Shallow Base) **Type B:** For outdoor use (Deep Base)

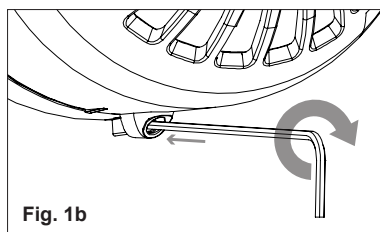
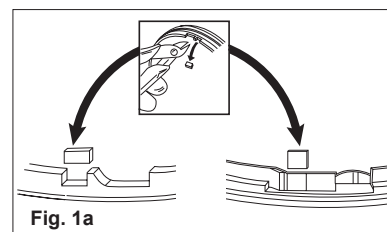

Declared Performance			
Essential Characteristics	EN54-3:2001+A1:2002 A2:2006 Subclause	TYPE A	TYPE B
Reproducibility	5.2	PASS	PASS
Operational performance	5.3	PASS	PASS
Durability	5.4	PASS	PASS
Dry Heat (operational)	5.5	PASS	PASS
Dry Heat (endurance)	5.6	PASS	PASS
Cold (operational)	5.7	PASS	PASS
Damp heat, cyclic (operational)	5.8	PASS	PASS
Damp heat, steady state (endurance)	5.9	PASS	PASS
Damp Heat, cyclic (endurance)	5.10	N/A	PASS
SO2 corrosion (endurance)	5.11	PASS	PASS
Shock (operational)	5.12	PASS	PASS
Impact (operational)	5.13	PASS	PASS
Vibration (operational)	5.14	PASS	PASS
Vibration (endurance)	5.15	PASS	PASS
Electrostatic discharge (operational)	5.16	PASS	PASS
Radiated electromagnetic fields (operational)	5.16	PASS	PASS
Voltage transients, fast transient bursts (operational)	5.16	PASS	PASS
Enclosure Protection	5.17	PASS	PASS

Wiring the sounder

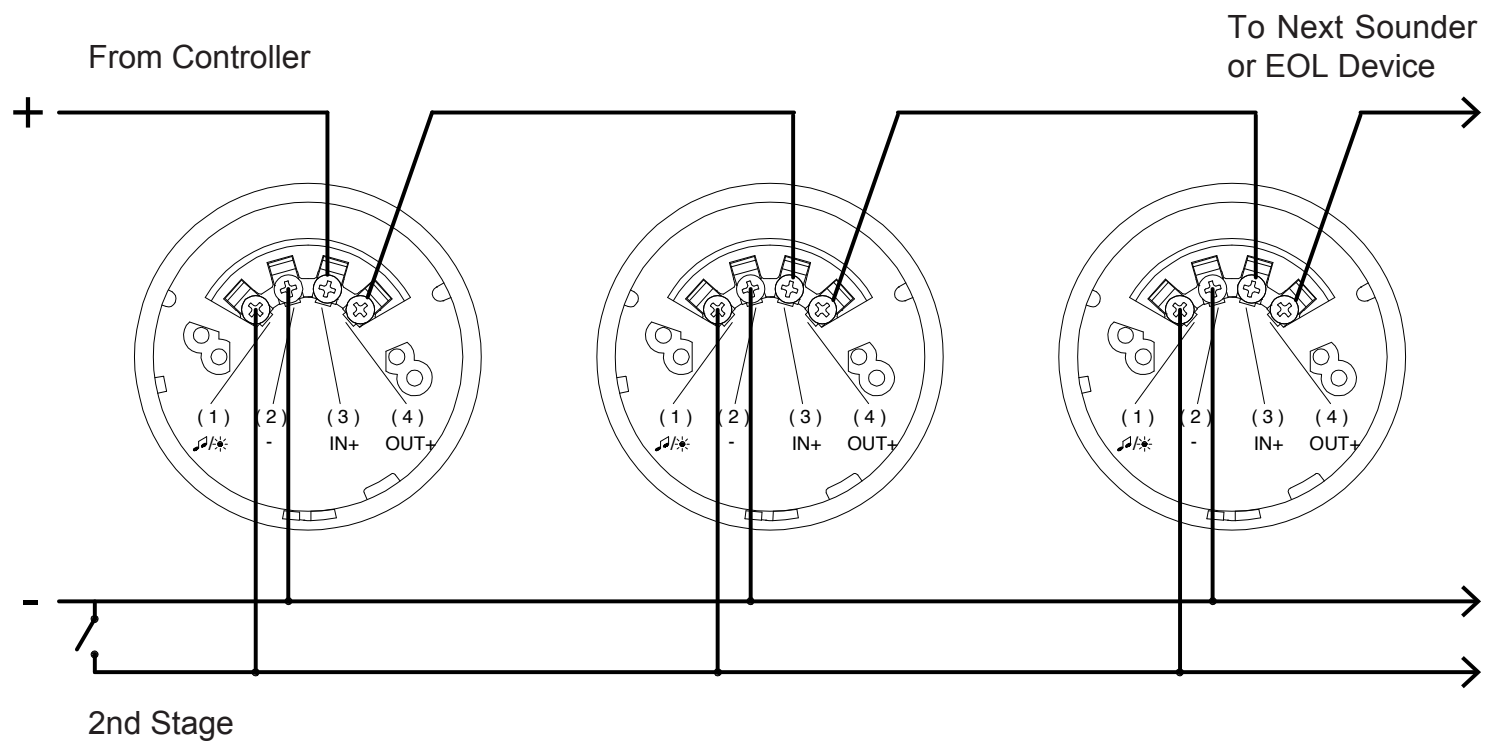



Installation

If required, the mechanism for locking the sounder to the base can be activated by removing the thin section of plastic shown in Fig. 1a with side cutters or a similar tool. To open a locked head, remove the small rubber bung from the hole on the side of the sounder, insert a tool into the hole and depress the clip whilst twisting the head. The O-ring and bung must be re-fitted to maintain the weatherproofing.

An alternative locking method is shown in Fig. 1b. Drive the hexagonal locking screw forward by turning a 1.5mm hexagonal key clockwise until the head is locked.

Wiring

Line	Terminal Marking
Positive Supply (9 to 60V DC)	(3) IN+
Negative Supply (OV)	(2) - or COM -
2nd Stage Alarm Control (if required)	(1) 

The second stage alarm ('remote tone switching') is activated by connecting  terminal to Negative (OV) Supply.

A separate earth terminal is provided on the deep base for connecting the screen or functional earth. On the shallow base, terminal 5 can be used for this purpose.

Tone Selection and Volume Control

- The tone is selected using the 5 way dipswitch on the bottom of the sounder head. Refer to the table overleaf for details of the available tones and the switch settings required to select them.
- The sound output of the unit can be reduced by adjusting the potentiometer on the bottom of the sounder.

Technical Specification	
Supply Voltage	9 - 60V DC
Current	4- 41mA*
Peak Sound Level	94 - 106 dBA at 1m*
Number of tones	32
Frequency Range	400 - 2850 Hz*
Rating	Continuous
Operating Temperature	- 25°C to + 70°C
Casing	High Impact Polycarbonate
IP Rating	IP21/IP65 (deep base)
Synchronisation	Automatic

*depends on selected tone and input voltage. See tone table for details.

EN54-3 certified on tones 1,2,3,6,7 & 13 & > 17v DC only.

Installation

Um den Signalgeber im Sockel zu arretieren, ist das Sicherungsplättchen im Gehäuse zu entfernen. Dies kann vorsichtig mit einem Seitenschneider oder ähnlichem Werkzeug, wie in der Abb. 1a dargestellt, herausgelöst werden. Um einen arretierten Signalgeberkopf aus dem Sockel zu entnehmen, ist zunächst die weiße Schutzkappe am Kopf herauszuziehen und durch die Öffnung, mit einem schmalen Schraubendreher, den innen liegenden Verschlussbügel aus der Arretierungsposition zu drücken. Um die Schutzklasse zu erhalten, ist die Schutzkappe und der O-Ring wieder einzusetzen.

Abb. 1b zeigt eine alternative Verriegelungsmethode. Ziehen Sie die Innensechskant-Feststellschraube durch Drehen eines 1.5 mm Sechskantschlüssels im Uhrzeigersinn fest.

Verdrahtung

Anschluss	Klemme
Common Versorgung + (9 bis 60 V DC)	(3) IN+
Versorgung - (0 V)	(2) - oder COM -
2.Stufe der Alarmkontrolle (sofern erforderlich)	(1) 

Die OV-Ausgänge der Schallgeber und Blitzleuchte können zur gleichzeitigen Steuerung von Ton und Licht über eine 2-adrige Verbindung  miteinander verknüpft werden.

Eine zusätzliche Klemme steht im PG-Sockel zur Verfügung, um PE oder die Abschirmung auflegen zu können. Im flachen Montagesockel kann Klemme 5 zu diesem Zweck genutzt werden.

Tonauswahl und Regulierung der Lautstärke

- Der Ton ist über den 5fach-DIP-Schalter, der sich am Gehäuseboden befindet, zu selektieren. Die zur Verfügung stehende Töne und die entsprechenden Schalterkombinationen, sind auf der Folgeseite gelistet.
- Die Lautstärke lässt sich über das Potentiometer am Gehäuseboden einstellen.

Technische Spezifikationen	
Betriebsspannung	9 - 60V DC
Stromaufnahme	4- 41mA*
Max. Lautstärkepegel	94 - 106 dBA at 1m*
Anzahl Töne	32
Frequenzbereich	400 - 2850 Hz*
Bemessungsgrundlage	Dauerton
Betriebstemperatur	- 25°C to + 70°C
Gehäuse	Schlagbeständiges Polycarbonat
Schutzklasse	IP21/IP65 (mit tiefem Sockel)
Synchronisation	Automatisch

*je nach gewählttem Ton und Eingangsspannung. Ausführliche Informationen siehe Tontabelle. EN54-3 zertifiziert nur für Töne 1,2,3,6,7 und 13 und > 17v DC nur.



The European directive "Waste Electrical and Electronic Equipment" (WEEE) aims to minimise the impact of electrical and electronic equipment waste on the environment and human health. To conform with this directive, electrical equipment marked with this symbol must not be disposed of in European public disposal systems. European users of electrical equipment must now return end-of-life equipment for disposal. Further information can be found on the following website: <http://www.recyclethis.info/>.



Das Ziel der EG-Richtlinie über Elektro- und Elektronik-Altgeräte ist, Umwelt- und Gesundheitsschäden durch Elektro- und Elektronik-Altgeräte so gering wie möglich zu halten. Um diese Richtlinie einzuhalten, dürfen Elektrogeräte, die mit diesem Symbol gekennzeichnet sind, nicht in den öffentlichen europäischen Entsorgungssystemen entsorgt werden. Europäische Benutzer von Elektrogeräten müssen ab sofort Altgeräte zur Entsorgung zurückgeben. Nähere Informationen hierzu finden Sie auf der folgenden Website: <http://www.recyclethis.info/>.

FR Notice d'instructions

Certification NF

Seules les modèles avec une des références commerciales suivantes sur leur tête et ayant l'estampille NF sont certifiées NF:

No. identification NF-SSI	Référence commerciale ("Head Type")	Description
DS 010 B1	PSS-0089	Sonos DC Sounder (blanc)

(NF-Système de sécurité incendie - www.marque-nf.com)

Conditions spéciales pour une utilisation avec un système NF-SSI:

1. Certification NF pour le son 6 seulement (AFNOR NF S32-001)
2. Contrôle du volume non disponible
3. La tête doit être verrouillée à la base comme indiqué dans Fig1

Installation

Pour activer le verrouillage de la sirène à sa base, il faut enlever la fine plaque de plastique comme indiqué sur le dessin 1a avec un cutter. Pour déverrouiller la base, enlever l'insert blanc situé sur le côté, insérer un outil dans le trou pour appuyer sur le verrou tout en faisant pivoter la sirène. Le joint torique et l'insert doivent être replacé pour maintenir l'étanchéité.

Une autre méthode de blocage est indiquée à la figure 1b. Enfiler la vis de blocage hexagonale en utilisant une clé hexagonale de 1.5 mm, et en la faisant tourner dans le sens des aiguilles d'une montre jusqu'à ce que la tête soit bloquée.

Câblage

Alimentation	Bornier
+ Alimentation 9 à 60 Vcc	(3) IN+
- Alimentation (0 Vcc)	(2) - ou COM -
Commande d'alarme de 2ème étape (si requis)	(1)

Les deuxième son (contrôle à distance) sont activés par les connecteurs (1).

Un terminal terre séparé est fourni sur la base profonde pour connecter le câble ou terre fonctionnelle. Sur la base étroite, le terminal 5 peut être utilisé à cet effet.

Sélection de tonalité et contrôle du volume

- a. La sirène est programmée sur le son AFNOR NF S32-001. D'autres sons peuvent être sélectionnés en utilisant les microcontacts. Voir le tableau de choix des sons.
- b. Un potentiomètre permet de régler la puissance sonore (hors version NF).

Spécification technique	
Tension admissible	9 à 60 Vcc
Consommation	4 à 41 mA*
Puissance sonore maximum	94 à 106 dB(A) à 1m*
Nombre de sons	32
Gamme de fréquence	De 400 à 2850 Hz*
Régime nominal	Continu
Température de fonctionnement	De - 25°C à + 70°C
Matière	Polycarbonate résistant au choc
Degré d'étanchéité	IP21/IP65 (avec base longue)
Synchronisation	Automatique

* Variable selon les sons et les tensions. Voir tableau des sons pour plus d'informations. Certifié selon la EN54-3 pour les tons 1, 2, 3, 6, 7 et 13. et >17v DC seulement.

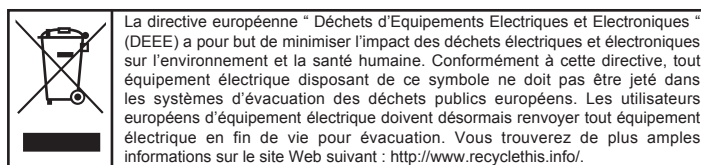

NL Montageinstructies

Montage

Indien nodig kan het mechanisme om het alarm aan de basis te vergrendelen worden geactiveerd door het verwijderen van het dunne stukje plastic met een tang of vergelijkbaar gereedschap zoals aangegeven in Fig. 1a. Om een vergrendelde kop te openen: verwijder de kleine witte stop uit het gat aan de zijkant van het alarm, steek een schroevendraaier o.i.d. in het gat en druk het lipje in terwijl u de kop draait. De o-ring en de stop moeten worden teruggeplaatst om de waterdichtheid te behouden.

In Fig. 1b wordt een alternatieve vergrendelingsmethode getoond. Draai de zeskantborgschroef met een 1.5 mm zeskantsleutel naar rechts tot de kop is vergrendeld.

Bedrading

Lijn	Contact markerin
Positieve voeding (9 - 60V DC)	(3) IN+
Negatieve voeding (OV)	(2) - of COM -
2e fase Alarm Control (indien nodig)	(1)

Het tweedefase alarm (toonselectie op afstand) wordt geactiveerd door het aansluiten van het contact aan de negatieve (OV) voeding.

Op de hoge basis is een aparte aardaansluiting aanwezig voor het aansluiten van het scherm of de aarde. Op de lage basis kan uitgang 5 hiervoor gebruikt worden.

Toonkeuze en volumebediening

- a) De toon wordt geselecteerd met de vijfweg-instelschakelaar op de onderkant van de alarmkop. Kijk op de tabel aan omzijkant voor gegevens over de beschikbare tonen en de schakelaarinstellingen om deze te selecteren.
- b) De geluidsuitvoer van de eenheid kan verminderd worden door het aanpassen van de potentiometer aan de onderkant van het alarm.

Technische specificaties:

Spanningsbereik	9 - 60V gelijkstroom
Stroomsterkte	4 - 41mA*
Geluidsniveaupiek	94 - 106 dBA op 1m*
Aantal tonen	32
Frequentiebereik	400 - 2850 Hz*
Belasting	Continu
Gebruikstemperatuur	- 25°C tot + 70°C
Behuizing	Slagvast polycarbonaat
IIP waarde	IP21/IP65 (ALLEEN met hoge basis)
Synchronisatie	Automatisch

*afhankelijk van de gekozen toon en het voltage. Zie de toontabel voor details. Door de EN54-3 gecertificeerd, alleen tonen 1,2,3,6,7 en 13 en >17v DC alleen.



ES Instrucciones de Instalación

Instalación

Active el mecanismo de seguridad si esto fuera necesario, para evitar que la sirena pueda ser desconectada de la base. Para hacer esto, corte el cacho de plástico que le mostramos en la Fig. 1a. Una sirena que haya sido bloqueada, solo se puede desbloquear quitando el pequeño tapón situado en el lateral e insertando una pequeña varilla para presionar el mecanismo de bloqueo. Debemos asegurar que la arandela y el tapón están colocados para asegurar la resistencia a intemperie.

La Fig. 1b muestra un método de sujeción alternativo. Mueva el tornillo de sujeción hexagonal hacia delante girando la llave hexagonal de 1.5 mm en sentido horario hasta que la cabeza quede fijada.

Cableado

Línea	Terminal
Positivo (9-60V DC)	(3) IN+
Negativo (0V)	(2) - ou COM -
Mando de control de la alarma – 2ª fase (si fuera necesaria)	(1) 

La segunda fase de alarma ('cambio de tono') se activa conectando  al Negativo (0V).

Selección de Tono y Control de Volumen

a) El tono se selecciona usando el interruptor de 5 posiciones situado en la parte inferior de la sirena. Mire la tabla adjunta para ver detalles de los tonos disponibles y las posiciones del interruptor para seleccionar el tono requerido.

b) El volumen de la sirena se puede ajustar usando el potenciómetro situado en la parte inferior de la sirena.

Especificaciones Técnicas	
Voltaje de Alimentación	9- 60V DC
Consumo	4- 41mA*
Máximo Nivel Sonoro	94 - 106 dBA a 1m*
Número de Tonos	32
Frecuencia	400 - 2850 Hz*
Régimen	Continuo
Temperatura de Funcionamiento	- 25°C a + 70°C
Carcasa	Polycarbonato Resistente al Fuego
Clasificación IP	IP21/IP65 (Con Base de Entrada de Tubo)
Sincronización	Automática

* depende del tono seleccionado y la tensión de alimentación. Ver la tabla de tonos para los detalles. EN54-3 acreditado solamente tonos 1,2,3,6,7 & 13 >17v DC sólo.

	El objetivo de la directiva europea de Eliminación de equipos eléctricos y electrónicos (WEEE) es minimizar el impacto de la eliminación de equipos eléctricos y electrónicos sobre el medioambiente y la salud de las personas. Para cumplir con esta directiva, el equipamiento eléctrico marcado con este símbolo no deberá desecharse en ningún sistema de eliminación europeo público. Los usuarios europeos de equipamiento eléctrico deberán retornar los equipos eléctricos y electrónicos al final de su vida útil para su eliminación. Para más información visite el siguiente sitio Web: http://www.recyclethis.info/ .
---	--

PT Manual de Instalação

Instalação

Se necessário, o mecanismo para fixar o sensor à base pode ser activado removendo a fina película de plástico ilustrada na Fig. 1a com um alicate de corte ou uma ferramenta semelhante. Para abrir uma cabeça bloqueada, retire o pequeno tampão branco do orifício existente na parte lateral do sensor, insira uma ferramenta no orifício e carregue na mola enquanto roda a cabeça. O O-ring e o tampão devem ser reinstalados no intuito de manter a estanquicidade às intempéries.

Na Fig. 1b é apresentado um método de bloqueio alternativo. Avance o parafuso de bloqueio hexagonal ao rodar uma chave hexagonal de 1.5 mm no sentido dos ponteiros do relógio até ao bloqueio da cabeça.

Cablagem

linha	Marcação Terminal
Alimentação positiva (9 to 60V DC)	(3) IN+
Alimentação negativa (0V)	(2) - or COM -
Controlo de alarme de 2ª fase (se necessário)	(1) 

O alarme de 2ª fase ("comutação de mensagem sonora remota") é activado ligando  o terminal à alimentação negativa (0V).

É fornecido um terminal terra independente na base profunda para ligar o ecrã ou a terra funcional. Na base côncava, pode utilizar-se o terminal 5 para este fim.

Seleção de mensagens sonoras e controlo do volume

a) A mensagem sonora é seleccionada utilizando o comutador DIP Switch de 5 vias existente na parte inferior da cabeça do sensor. Consulte a tabela no verso para obter detalhes sobre as mensagens sonoras disponíveis e configurações do comutador necessárias para as seleccionar.

b) É possível reduzir o volume de som da unidade regulando o potenciómetro existente na parte inferior do sensor.

Especificações técnicas	
Gama da tensão de alimentação	9 - 60V DC
Corrent	4 - 41mA*
Nível sonoro de pico	94 - 106 dBA at 1m*
Número de mensagens sonoras	32
Gama de frequência	400 - 2850 Hz*
Regime	Permanente
Temperatura de funcionamento	- 25°C a + 70°C
Caixa	Polycarbonato de alto impacto
Classe de protecção	IP21/IP65 (com base profunda)
Sincronização	Automático

*depende do tom seleccionado e da tensão de entrada. Para mais informações, consultar a tabela de tons. Certificado apenas nos tons 1,2,3,6,7 e 13. >17v DC apenas.

	A Directiva europeia "Resíduos de Equipamentos Eléctricos e Electrónicos" (REEE) tem como objectivo minimizar o impacto dos resíduos de equipamentos eléctricos e electrónicos no ambiente e na saúde humana. Para dar cumprimento a esta Directiva, o equipamento eléctrico que contenha este símbolo não deve ser eliminado nos sistemas de eliminação pública europeus. Os utilizadores europeus de equipamento eléctrico devem agora devolver os equipamentos em fim de vida para eliminação. Para mais informações, consultar o seguinte sítio da Web: http://www.recyclethis.info/ .
---	---



IT Istruzioni di installazione

Installazione

Se necessario, è possibile attivare il meccanismo di bloccaggio del segnalatore acustico alla base rimuovendo la sottile linguetta di plastica illustrata nella Fig. 1a con un tronchesino o un attrezzo simile. Per aprire una testina bloccata, rimuovere il piccolo tappo bianco dal foro laterale del segnalatore acustico, inserire un attrezzo nel foro e premere il fermo svitando la testina. La guarnizione ad anello e il tappo devono essere riposizionati per mantenere la resistenza alle intemperie.

La Fig. 1b mostra un metodo di bloccaggio alternativo. Serrare la vite di bloccaggio esagonale ruotando una chiave esagonale da 1.5 mm fino al bloccaggio della testa.

Cablaggio

Linea	Contrassegno sui terminali
Alimentazione positiva (9 - 60V DC)	(3) IN+
Alimentazione negativa (OV)	(2) - of COM -
Controllo allarme 2a fase (se necessario)	(1)  / 

L'allarme di seconda fase ("commutazione remota tono") viene azionato collegando il terminale  /  all'alimentazione negativa (OV).

La base profonda è dotata di un terminale di terra separato per il collegamento dello schermo o della terra funzionale. Sulla base superficiale, allo stesso scopo è possibile usare il terminale 5.

Selezione toni e Controllo volume

- Il tono viene selezionato usando un commutatore a 5 vie situato sulla parte inferiore della testina del segnalatore acustico. Consultare la tabella a tergo per informazioni sui toni disponibili e sulle impostazioni del commutatore necessarie per selezionarli.
- È possibile ridurre l'emissione di suono dell'unità regolando il potenziometro sulla parte inferiore del segnalatore.

Specifiche tecniche	
Gamma tensione di alimentazione	9 - 60V CC
Corrente	4 - 41mA*
Livello di picco del suono	94 - 106 dBA a 1m*
Numero di toni	32
Gamma di frequenza	400 - 2850 Hz*
Prestazione	Continua
Temperatura di esercizio	- 25°C to + 70°C
Alloggiamento	Polycarbonato ad alto impatto
Classe di IP	IP21/IP65 (SOLO con base profonda)
Sincronizzazione	Automatica

*dipende dal tono selezionato e dalla tensione di ingresso. Per informazioni dettagliate, consultare la tabella dei toni. Certificazione EN54-3 solo sui toni 1,2,3,6,7 e 13 e >17v DC solo.



La Direttiva europea nota come "Waste Electrical and Electronic Equipment" (WEEE), è volta a ridurre al minimo l'impatto sull'ambiente e sulla salute umana provocato dallo smaltimento di apparecchiature elettriche ed elettroniche. Al fine di garantire conformità a tale direttiva, è vietato smaltire le apparecchiature elettriche contrassegnate da questo simbolo nei comuni cassonetti per lo smaltimento dei rifiuti solidi in territorio europeo. Gli utilizzatori europei sono tenuti a restituire le apparecchiature elettriche ed elettroniche al termine del loro ciclo di vita per consentire il corretto smaltimento. Per ulteriori informazioni, visitare il seguente indirizzo: <http://www.recyclethis.info/>.



PL Instrukcja montażu



Instalacja

W razie potrzeby mechanizm blokujący głośnik na podstawie można uruchomić, usuwając cienką warstwę folii pokazaną na Rys. 1a za pomocą szczypiec lub podobnego narzędzia. Aby otworzyć zablokowaną głowicę, należy usunąć małe, białe zamknięcie z otworu bocznego głośnika i za pomocą narzędzia umieszczonego w otworze nacisnąć zatrzask jednocześnie przekręcając głowicę. Pierścień „O” i zamknięcie muszą zostać założone ponownie, aby zapewnić zabezpieczenie przed warunkami pogodowymi.

Inną metodę blokowania przedstawiono na rysunku 1b. Obróć w prawo sześciokątą śrubę blokującą za pomocą klucza sześciokątowego 1.5 mm aż do zablokowania głowicy.

Okablowanie

Linia	Listwa zaciskowa
Normalne zasilanie (9 do 60V DC)	(3) IN+
Ujemne zasilanie (OV)	(2) lub COM
Sterowanie alarmu 2 etapu (jesli wymagane)	(1)  / 

Alarm drugiego etapu („zdalne przełączanie tonów”) jest uruchamiany przez podłączenie listwy  /  zaciskowej do zasilania ujemnego (OV).

W głębokiej podstawie dostępna jest oddzielna listwa zaciskowa dla podłączenia ekranu lub zera roboczego. W przypadku płytkiej podstawy do tego celu służy zacisk 5.

Wybór tonu i regulacja głośności

- Ton wybierany jest za pomocą 5 pozycyjnego przełącznika dipswitch znajdującego się na spodzie głowicy głośnika. W celu uzyskania informacji dotyczących dostępnych tonów i odpowiadających im ustawień przełączników, należy zapoznać się z tabelą na odwrocie.
- Dźwięk wyjściowy urządzenia można zredukować za pomocą potencjometru znajdującego się na spodzie głośnika.

Dane techniczne	
Zakres napięcia zasilania	9 - 60V DC
Prąd	4 - 41mA*
Maksymalne natężenie dźwięku	94 - 106 dBA dla 1m*
Ilość tonów	32
Zakres częstotliwości	400 - 2850 Hz*
Tryb działania	ciągły
Temperatura pracy	- 25°C do + 70°C
Obudowa	Wzmocniony Poliwęlan
Klasa ochrony IP	IP21/IP65 (z głęboką podstawą)
Synchronizacja	Automatyczna

*zależy od wybranego tonu i napięcia wejściowego. W celu uzyskania szczegółowych informacji należy zapoznać się z informacjami podanymi w tabeli tonów. Gwarantowane wyłącznie w przypadku tonów 1, 2, 3, 6, 7 i 13 i >17v DC tylko.

Oznaczenia sygnalizatora:

- Head Type - Typ sygnalizatora
- Part number - numer katalogowy
- Type A (Shallow Base) - TYP A (podstawa płytka)
- Type B (Deep Base) - TYP B (podstawa głęboka)



Dyrektywa europejska „W sprawie zużytego sprzętu elektrycznego i elektronicznego” (WEEE) ma na celu zmniejszenie wpływu odpadów sprzętu elektrycznego i elektronicznego na środowisko i zdrowie człowieka. Aby spełnić wymagania dyrektywy, sprzęt elektryczny oznaczony tym symbolem nie może być usuwany razem z odpadami komunalnymi. Obecnie użytkownicy sprzętu elektrycznego na terenie Europy po zakończeniu użytkowania sprzętu muszą zwracać go w celu jego utylizacji. Szczegółowe informacje podano w witrynie internetowej: <http://www.recyclethis.info/>.

Installation

Om så behövs, kan mekanismen för att låsa summern vid basen aktiveras genom att avlägsna den tunna plastbiten, såsom visas i Fig. 1a, med en sidavbitare eller liknande. För att öppna ett låst huvud, avlägsna den lilla vita proppen från hålet på sidan av summern, för in ett verktyg i hålet och tryck ned klämman medan huvudet vrids. O-ringen och proppen måste sättas tillbaka för att bibehålla väderskyddet.

En alternativ låsmetod visas i Fig. 1b. Driv den sexkantiga låsskruven framåt genom att vrida en 1.5 mm insexnyckel medsols tills huvudet är låst.

Koppling

Ledning	Kabelfäste
Positivt nät (9 to 60V DC)	(3) IN+
Nätgativ nät (OV)	(2) – eller COM –
Tvåfasalarm (om så behövs)	(1)

Tvåfasalarmet ('fjärrtonsväxling') aktiveras genom att ansluta klämman till negativt (OV) nät.

En separat jordklämma finns på den djupa basen för att anslutas till skärmen eller funktionsjord. På den låga basen, kan klämma 5 användas för detta ändamål.

Tonval och volymkontroll

- Tonen ställs in med en femvägs dipswitch på summerhuvudets undersida. Se tabellen på nästa sida för uppgifter om tillgängliga toner och switchinställningar som krävs för att välja dem.
- Ljudeffekten för enheten kan minskas genom att justera potentiometern på summerns undersida.

Teknisk specifikation	
Matningsspänningsområde	9 - 60V likström
Ström	4 - 41mA*
Toppljudnivå	94 - 106 dBA vid 1m*
Antal toner	32
Frekvensområde	400 - 2850 Hz*
Rating	Continuous
Arbetstemperatur	- 25°C to + 70°C
Hus	Hus av extra slagåligt polykarbonat
IP-värde	IP21/IP65 (med djup bas)
Synkronisering	Automatisk

*beroende på vald ton och inspänning. Se tontabellerna för uppgifter.

Enbart kalibrerad för toner 1,2,3,6,7 & 13 & >17v DC endast.

Installation

Om nødvendigt kan mekanismen for aflåsning af lyd alarmer til underlaget aktiveres ved at fjerne det tynde plastik lag, som vist på fig. 1a; dette kan gøres med sideskærere eller et lignende værktøj. For at åbne et låst hoved, fjern den lille hvide spunstap fra hullet på lyd alarmens side, og sæt et værktøj ind i hullet og tryk klæmmen ned mens hovedet drejes. O-ringen og spunstappen skal genmonteres for at bevare vejrtætningen.

En alternativ låsemetode er vist i Fig. 1b. Før den sekskantede låseskrue fremad ved at dreje en 1.5mm sekskantet indstiksnøgle med uret, indtil hovedet er låst fast.

Trådføring

Ledning	Klemme Marking
Positiv strømforsyning (9 bis 60 V DC)	(3) IN+
Negative strømforsyning (0 V)	(2) - elle COM -
2. Niveau alarmkontrol (om nødvendigt)	(1)

Anden niveau alarmkontrol ('fjern tone omstilling') aktiveres ved at tilslutte terminalen til den negative (OV) strømforsyning. Der findes en separat jordklemme på det dybe underlag for tilslutning af skærmen eller den funktionelle jordklemme. På det flade underlag, kan klemme 5 bruges til dette formål.

Valg af tone og lydkontrol

- Tonen vælges med en femvejs nedblænder, som sidder på bunden af lyd alarmens hoved. Der henvises til tabellen på næste side for nærmere oplysninger om tilgængelige toner og hvilke omkoblerindstillinger der skal vælges.
- Enhedens lydeffekt kan reduceres ved at justere spændingsmåleren på bunden af lyd alarmer.

Teknisk specifikation	
Strømforsyningens spændingsområde	9 - 60V DC
Strøm	4 - 41 mA
Maksimalt lyd niveau	94 - 106 dBA ved 1m*
Antal toner	32
Frekvensområde	400 - 2850 Hz*
Rating	Continuous
Driftstemperatur	- 25°C to + 70°C
Hus	Slagfast hus af polykarbonat
IP kapacitet	IP21/IP65 (med dybt underlag)
Synkronisering	Automatisk

*afhænger af den valgte tone og indgangsspænding. Se tone tabellen for nærmere oplysninger. Kun certificerede toner 1,2,3,6,7 & 13 & >17v DC kun.



Det europeiska direktivet om avfall som utgörs av eller innehåller elektriska eller elektroniska produkter (WEEE) har i syfte att minimera verknigen av elektriskt och elektroniskt avfall på miljö och människors hälsa. För att följa detta direktiv, får elektrisk utrustning märkt med denna symbol inte avfallshanteras i europeiska kommunala avfallssystem. Europeiska brukare av elektrisk utrustning måste numera lämna tillbaka uttjänad utrustning för avfallshantering. Ytterligare information finns på följande hemsida: <http://www.recyclethis.info/>.



Det europæiske direktiv "Waste Electrical and Electronic Equipment" (WEEE) satser på at reducere påvirkningen af affald fra elektrisk og elektronisk udstyr på miljøet og menneskers sundhed. For at overholde dette direktiv, må elektrisk udstyr med dette symbol ikke kasseres i offentlige europæiske affaldssystemer. Europæiske brugere af elektrisk udstyr skal returnere udtjent udstyr for kassering. Yderligere information findes på følgende webside: <http://www.recyclethis.info/>.